

製品規格書

20W型 電源外付タイプ LED蛍光灯

品番：	GDL20T . N/13/10-P
	GDL20T . L/13/08-P

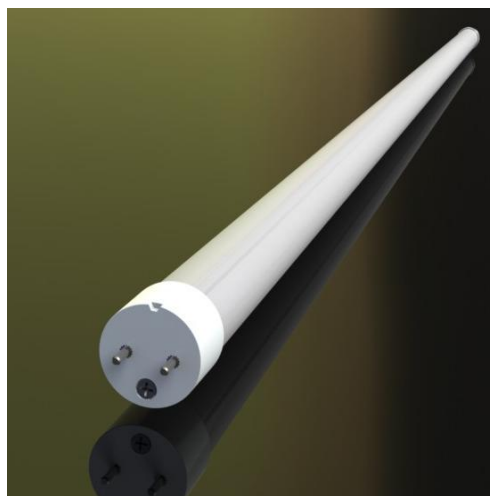

メーカー		
承認	品質保証	製図
2012/ 8 /	2012/ /	2011/ 12 /

目録

1. 製品特色	-----	2
2. 製品番号	-----	2
3. 外観寸法	-----	2
4. 特性規格	-----	3
5. 光学特性	-----	4
5.1 配光曲線	-----	4
5.2 直下照度	-----	4
5.3 分光分佈	-----	4
5.4 色度座標	-----	4
6. 取り付け方法	-----	5
7. 包装方式	-----	6
8. 注意事項	-----	7

1. 製品特色

- 従来の白熱電球、蛍光灯より長い定格寿命です。
- 低消費電力、省エネで電気代も大幅削減できます。
- 水銀、鉛、銀、ガラスなどの材質を含まず、環境にやさしい安全なRoHS指令準拠製品です。
- 点灯スピードが速く、チラつきません。紫外線や輻射など光線照射による影響をしません。
- PCカバーに特殊な設計を設け、照射角度を広めます。
- 電源外付けのタイプで置き換えが簡単になり、更に放熱性が向上します。
- 住宅、事務所などの室内照明、工事用照明、装飾照明に適しています。

2. 製品番号

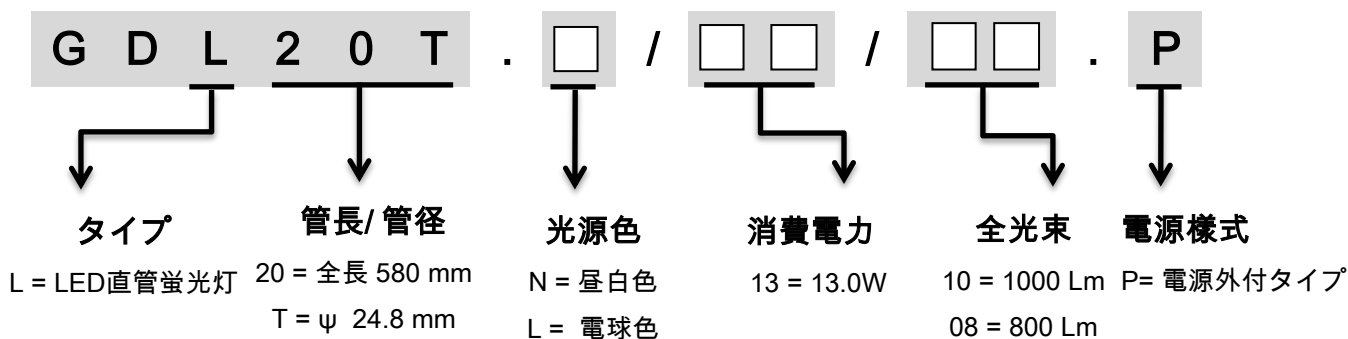

3. 外観寸法

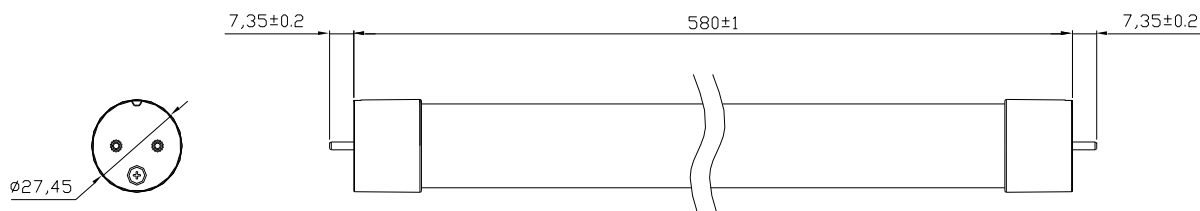

4. 特性規格

項目		記号 / 単位		GDL20T . N/13/10-P	GDL20T . L/13/08-P
特性	内容			 昼白色	 電球色
電気特性	消費電力	Pd	W	13	
	入力電圧	Vin	V	DC 34.5 ~ 38.0 V (電源外付タイプ)	
	入力電流	Iin	A	0.35	
光学特性	全光束	Φ	Lm	1000	800
	色温度	CCT	K	5500	3000
	演色評価数	Ra	---	80	
	定格寿命	---	Hr	40,000	
	照度 (1M)	E	Lux	328	300
	照射角度 81~328(300)Lux	θ	°	140	
	天井までの 照射角度	θ	°	300	
機械特性	口金規格	---	Type	G13	
	単品重量	---	g	170	
	寸法	---	mm	外観寸法をご参照ください (ページ 2)	
環境特性	動作温度範囲	Top	°C	- 20 °C ~ + 40 °C	
	動作湿度範囲	RH	%	30 ~ 90	
	保存温度	Ts	°C	- 30 °C ~ + 65 °C	
	保存湿度	RH	%	< 70	

※備考1：以上のデータは標準値であり、LED、コンポーネントそのものの誤差により光学特性、電気特性にバラツキがあります。

※備考2：以上のデータは全てTa=25°Cの環境条件で測定した計測値です。

5. 光学特性

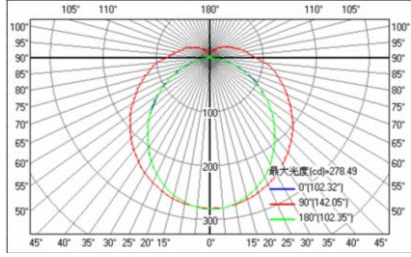
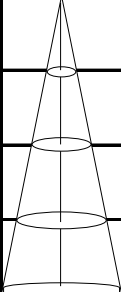
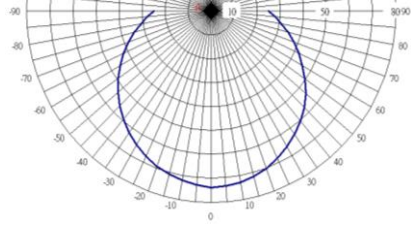
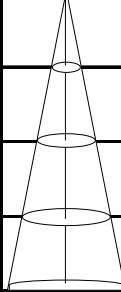
		配光曲線	直下照度			
昼白色	GDL20T . N/13/10-P	 <p>最大光度(cd)278.49 0°(102.32°) 30°(142.05°) 180°(102.35°)</p>	H (M)	E (Lux)	140 °	Beam Width (M)
			0.5	1167.0		2.75
			1	328.0		5.49
			1.5	140.0		8.24
			2	81.0		10.99
		単位: Cd				
電球色	GDL20T . L/13/08-P		H (M)	E (Lux)	140 °	Beam Width (M)
			0.5	1062.0		2.75
			1	300.0		5.49
			1.5	127.4		8.24
			2	73.7		10.99
		2M 単位: Lux				

※中心照度の計測値

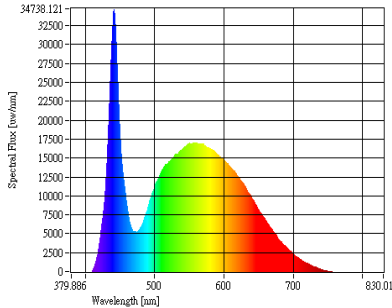
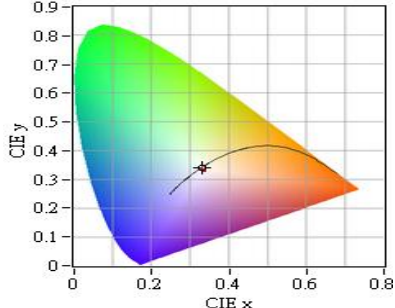
		分光分布	色度座標
昼白色	GDL20T . N/13/10-P		
電球色			

6. 取り付け方式

- Step 1 : 照明の電源を切ってください。
- Step 2 : 下記の図を参考して配線してください。
- Step 3 : 照明器具のランプ取付方法に従い、本製品を取り付けてください。確実に差し込んだことを確認してください。
- Step 4 : 電源を入れてください。

配線方法

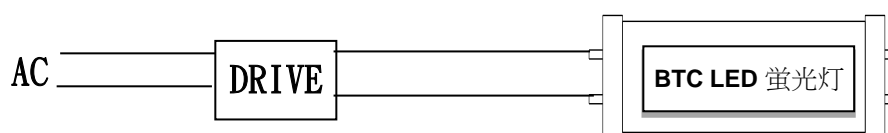

蛍光灯給電端 指示

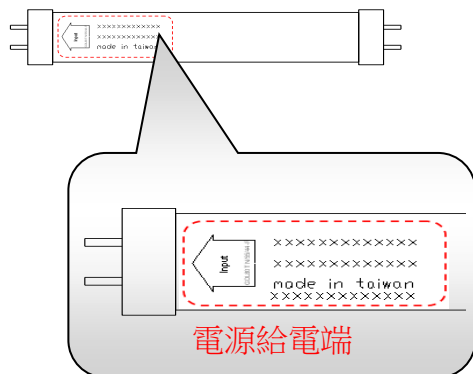

7. 包装方式

品番	紙箱		空運パレット		海運パレット	
	寸法 (mm)	入数(单品重量)	寸法 (mm)	入数(総重量)	寸法 (mm)	入数(総重量)
GDL20T . N/13/10-P	640 X 265 X 145	10EA (2.36 Kg)	1300 X 1150 X 1435	72Box / Pallet (183.6 Kg)	1300 X 1150 X 2160	112Box / Pallet (278 Kg)
GDL20T . L/13/08-P						

7.1 紙箱

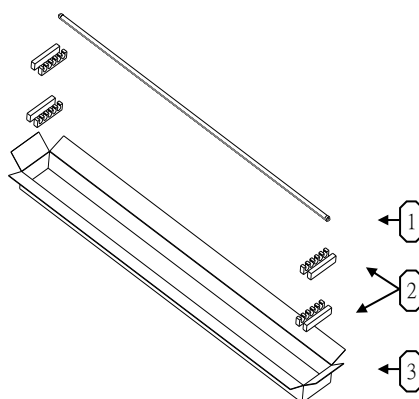

1. 20型蛍光灯
- 2.1 端部用EPE緩衝材
- 2.2 蛍光灯(本体)用EPE緩衝材
3. 紙箱

7.2 空運パレット

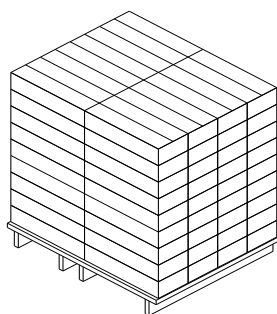

- 空運：
- 8 紙箱 = 1層
 - 9層 = 1パレット
 - 72 紙箱 = 1パレット

7.3 海運パレット

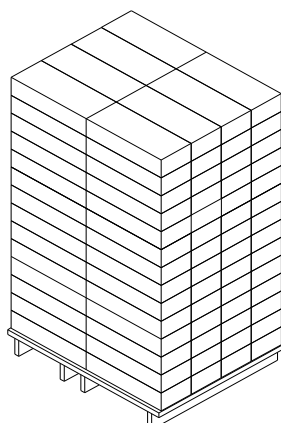

- 海運：
- 8 紙箱 = 1層
 - 14層 = 1パレット
 - 112 紙箱 = 1パレット

※備考： 製品改良のため、仕様は予告なく変更する場合があります。

8. 注意事項

8.1 警告

- 取付け、取外しや清掃の時は必ず電源を切ってください。
- 紙や布などでおおったり、燃えやすいものに近づけないでください。
- 製品の異常が発生しないよう、取り付け方法に従って製品の取り付けを行ってください。

8.2 注意

- 点灯中や消灯直後はLED蛍光灯が熱いので触れないでください。
- LED蛍光灯はソケットに確実に取付けください。
- 水滴のかかる状態や湿度の高いところで使用しないでください。
- 物をぶついたり、落としたり、強く握ったりしないでください。

8.3 使用須知

- LEDは、光色や明るさにバラツキがあり、同一形名においても、光色や明るさが異なることがあります。
- ランプを長時間直視するのはおやめください。目に悪影響を及ぼすおそれがあります。
- 定格寿命40000時間は、周囲温度25℃でご使用した場合の寿命です。
- トランスが外付けの設定なので他のトランスは決して使用しないでください。
- 密閉形または密閉に近い器具、断熱材施工器具、ランプと反射板の隙間が狭い器具では温度上昇が大きくなり、寿命が短くなるので使用しないでください。
- 分解や改造はしないでください。LEDなどは交換できません。
- ランプの周囲温度が40℃を超える場所では使用しないでください。
- 照明器具は6の取り付け方法に従わずに取付を行った場合、製品の異常や損傷が生じる恐れがあります。
- 製品改良のため、仕様は予告なく変更する場合があります。